

外形寸法図

L-90

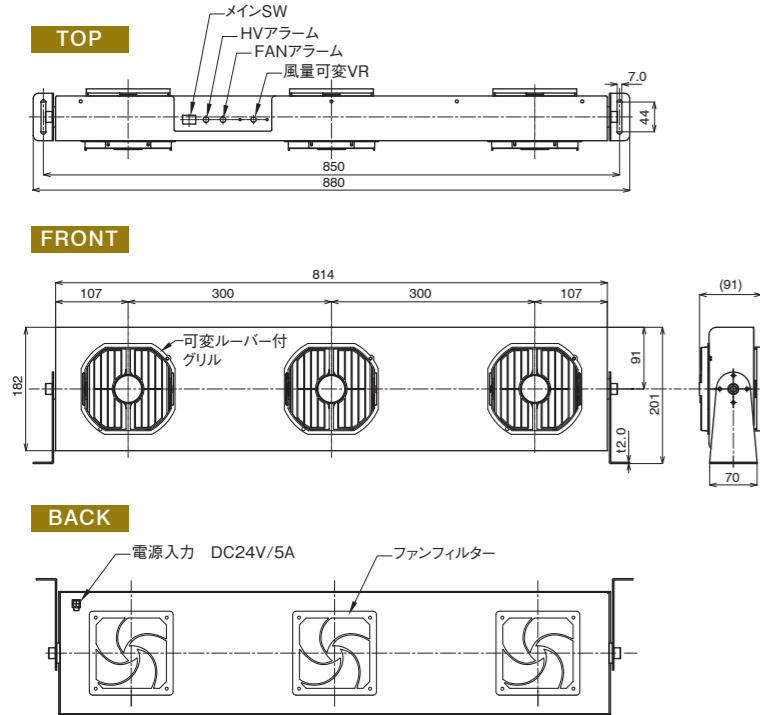

仕様

型式	L-90
イオン発生方式	圧電交流高周波 コロナ放電式
印加電圧	AC9.5kV(p-p)
入力電圧・電流	DC24V±5% 3.0A (max.)
高さ×幅×奥行 (mm)	H182×W814×D91 (スタンドを含む: H201×W880×D91)
重量	5.7 kg
風量	7.1m³/min 3機 (風量最大)
騒音	HI:75.4dBA/LO:71.9dBA (測定距離 1m)
オゾン	0.05ppm 以下 (測定距離 50mm)
異常警告	高電圧出力停止 (赤 LED)、ファンロック時 (赤 LED)
保護機能	ファンモータ回転監視機能 (拘束検出)、 高電圧出力シャットダウン機能 (過負荷検出)
使用温度・湿度	5 ~ 40°C 35 ~ 65%RH (ただし結露氷結のないこと)
保存温度・湿度	0 ~ 60°C 35 ~ 85%RH (ただし結露氷結のないこと)
使用距離	150 ~ 900mm
設置場所	屋内
除電時間	中面・除電エリアをご参照ください。
イオンバランス	±10V 以内 (出荷時、測定距離 300mm)
エアフィルタ	フィルタ
材質	本体: SPCC スタンド: ステンレス フロントカバー: 難燃性 ABS 樹脂 放電針: SUS304

※測定値は当社測定環境によるものであり、使用環境により誤差が生じることがあります。

交換部品

フロントカバー (針電極付き)	フィルタ	フィルタセット
L-90CH	L-90F	L-90FS
標準小売価格 9,000円 (税抜)	標準小売価格 460円 (税抜)	標準小売価格 1,500円 (税抜)

付属品 アダプタ

AD24-IT37 標準小売価格 10,800円 (税抜)

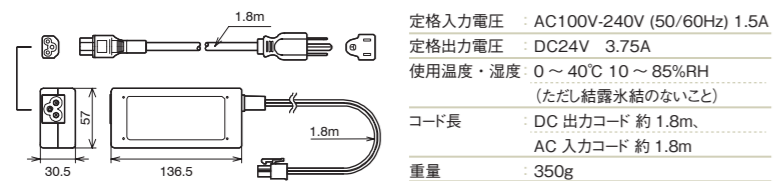

静電気除去ファン No. F-120R

除電エリアが広がる
バタフライルーバー!

除電空間、思いのまま

高電圧トランス ピエゾ AC	イオンバランス ±10V以内
除電時間 1.5秒以下	規格 CE

標準小売価格 47,300円
(税抜価格)



- ▶稼動状態が一目瞭然、2色LEDで異常時は赤色に点灯
- ▶メンテナンスが容易、フロントカバーに針電極をセット

仕様

イオン発生方式 / 印加電圧	圧電高周波 交流コロナ放電 / AC 10kV (p-p) (高圧電源部)
入力電圧 / 消費電流	DC24V±5% / 700mA (max.)
イオンバランス	±10V以内
除電時間	1.5秒以下
使用距離	150~900mm
高さ×幅×厚み	H198×W162×D70mm (スタンド含)
重量	0.9kg
風量	3.66m³/min (max.)
騒音	HI: 61dBA / LO: 55dBA
オゾン発生量	0.05ppm以下 (50mm)
使用温度 / 湿度	5~40°C / 35~65%RH (結露氷結のないこと)
付属品	電源アダプタ No.AD24-IT / AC入力ケーブル 1.8m

- 警告 ●商品を安全にお使いいただくために、取扱説明書を必ずお読みください。
- 防塵構造を必要とするエリア内では絶対に使用しないでください。
- 本品は高電圧を印加しますので、水、油、溶剤などがつかないようにしてください。
- 結露にご注意ください。感電や故障の原因になります。
- 放電針は高電圧が印加されていますので工具や針金などの金属、指や手、顔などを近づけないようにしてください。

株式会社ベッセル

本社 〒537-0001 大阪市東成区深江北2丁目17番25号 TEL.06-6976-7771 FAX.06-6971-1309
 札幌出張所 〒065-0011 札幌市東区北11条東14丁目1番1号 TEL.011-711-5003 FAX.011-704-4725
 仙台出張所 〒984-0002 仙台市若林区卸町東1丁目2番10号 TEL.022-236-1567 FAX.022-232-7959
 北関東営業所 〒370-0044 群馬県高崎市岩押町2丁目7番6 TEL.027-310-3757 FAX.050-3852-2745
 東京支店 〒143-0025 東京都大田区南馬込5丁目43番13号 TEL.03-3776-1831 FAX.03-3776-5607
 名古屋営業所 〒457-0014 名古屋市南区呼続四丁目3番1号 TEL.052-821-9575 FAX.050-3606-2649
 大阪支店 〒537-0001 大阪市東成区深江北2丁目17番25号 TEL.06-6976-7772 FAX.06-6971-1309
 広島出張所 〒733-0035 広島市西区南観音7丁目8-11 TEL.082-291-0106 FAX.082-295-1272
 福岡営業所 〒812-0016 福岡市博多区博多駅前6丁目1番22号 TEL.092-411-5710 FAX.092-411-5770

●改良のため予告なく仕様・サイズ等を変更することがあります。24100100.00

静電気除去3ファン No. L-90

標準小売価格 150,000円 (税抜価格)

用途 樹脂成型、電子部品
製造 / 組立 / 検査

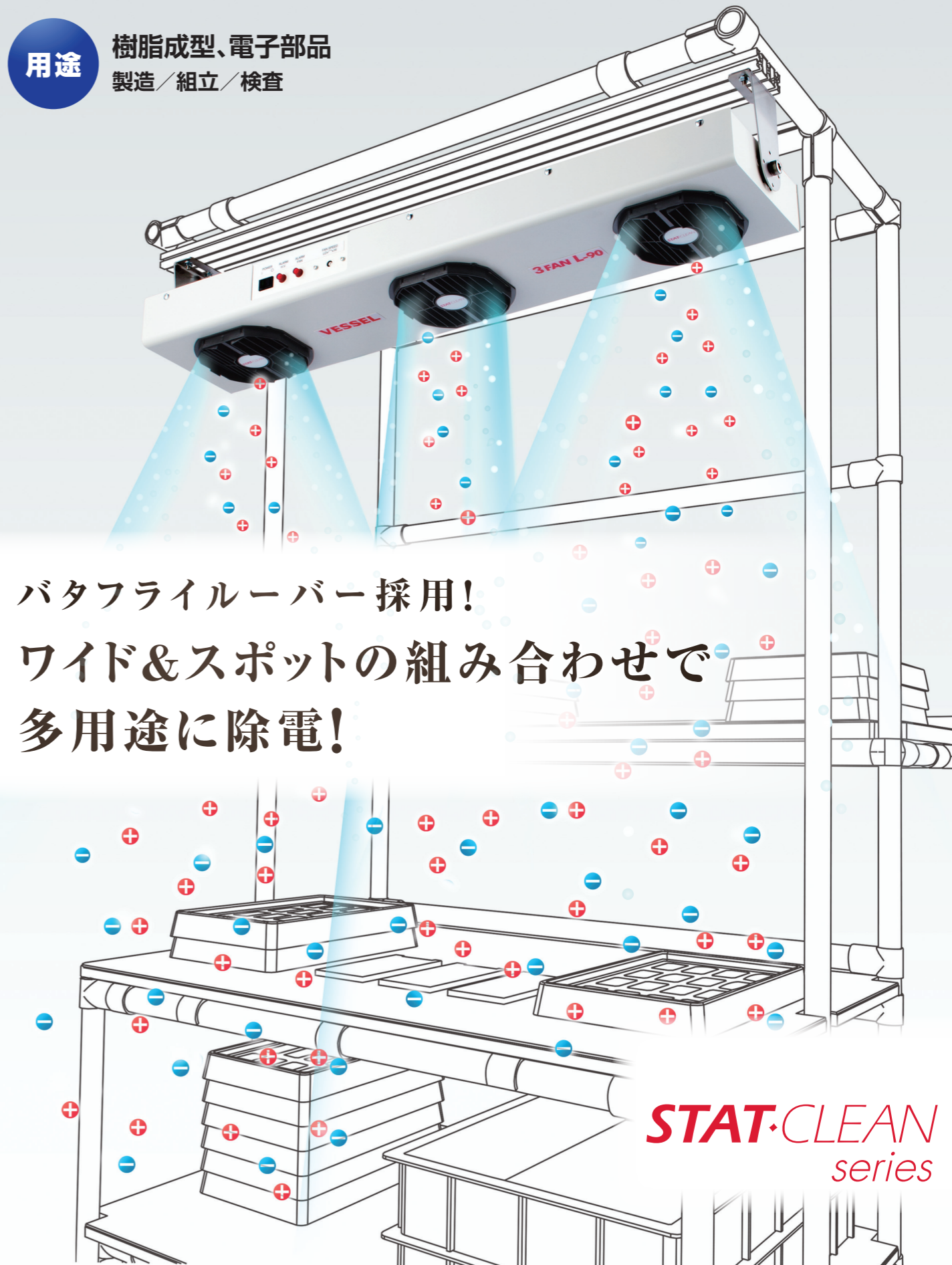

バタフライルーバー採用!
ワイド&スポットの組み合わせで
多用途に除電!

STAT·CLEAN series

お客様お問い合わせ窓口

06-6976-7771

8:30-17:30 ※平日の12:00~13:00、土・日・祝日・夏期休暇・年末年始は除きます。

弊社製造部門 ISO9001/ISO14001 認証取得
www.vessel.co.jp

バタフライルーバー採用!



ワイド&スポットの組み合わせで

多用途に除電!

除電エリアが広がる
バタフライルーバー!

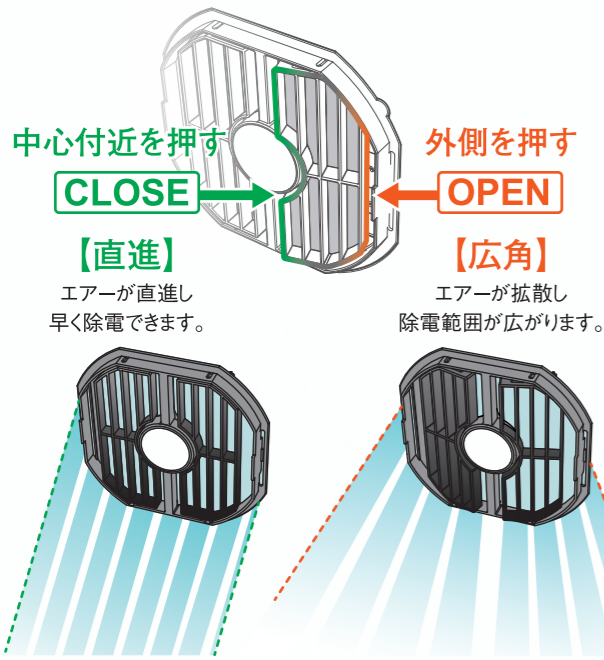

容量結合針で長時間、
除電性能が安定

独自設計の容量結合針(特許)で、優れたイオンバランスと
長期的性能を維持します。高周波交流式圧電トランスでイオンを豊富に生成し、
高速除電を実現しています。

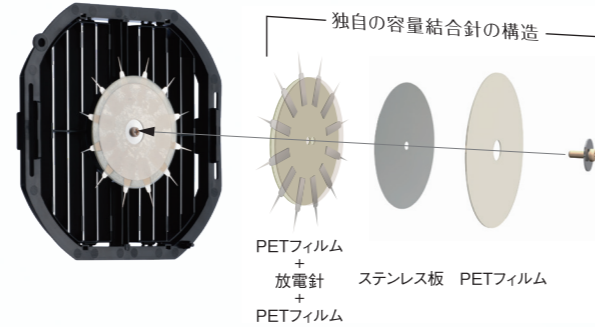

メンテナンスが容易

フロントカバーはワンタッチで取外せます。
針電極はフロントカバーにセットされており、
合わせて取外しができます。
設備から離れたところで針電極の清掃が
容易におこなえます。

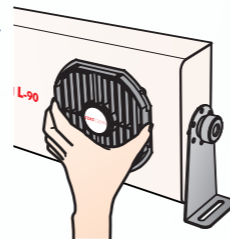

1.

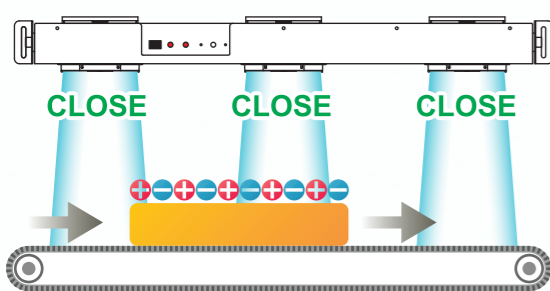

搬送 &
スポット除電

大型ガラスのラミネート剥離や
フィルム巻き取り部の除電、
樹脂成型でのコンベアへの
設置に。

フィルム巻取、巻戻の除電

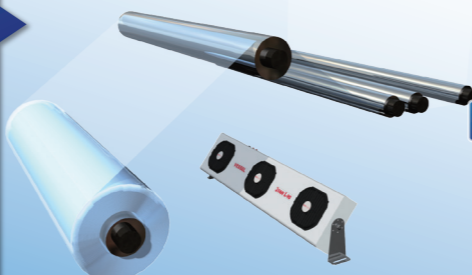

搬送ベルトコンベアの
横置き除電

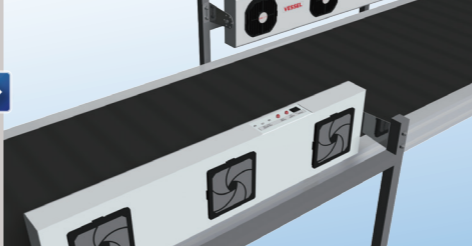

大型液晶用ガラスの除電

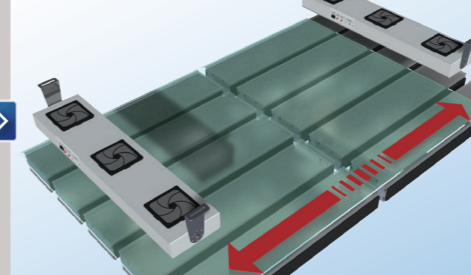

■ 除電エリア

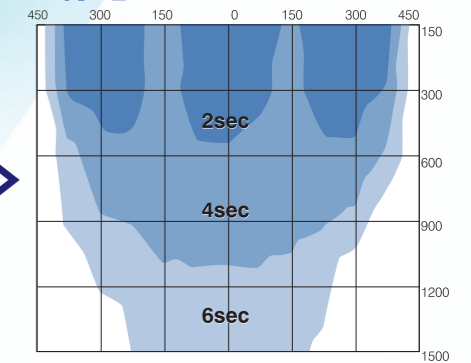

2.

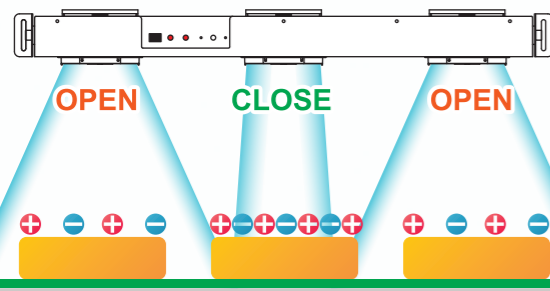

エリア &
スポット除電

ワーキングテーブルに吊り下げて、
製品へのスポット除電、
ストッカーに向けて樹脂成型品の
除電と埃混入の防止に。

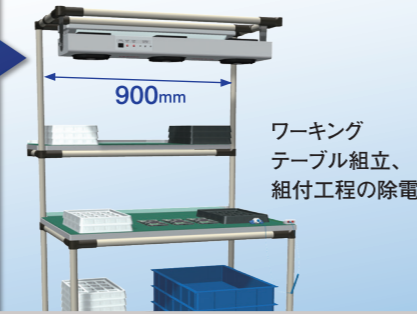

成形品取出直後の
除電、除塵

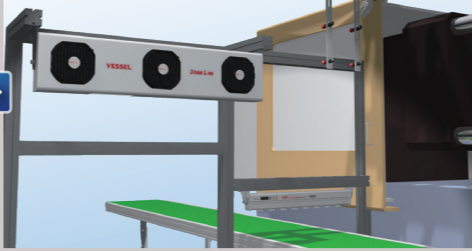

大型成形品搬送ラインの除電

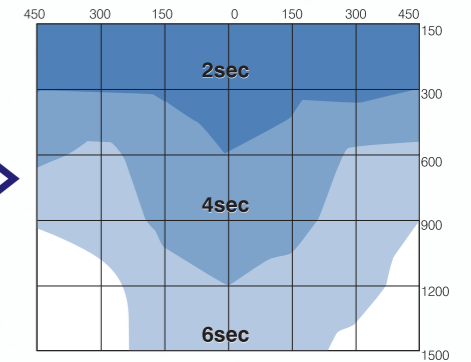
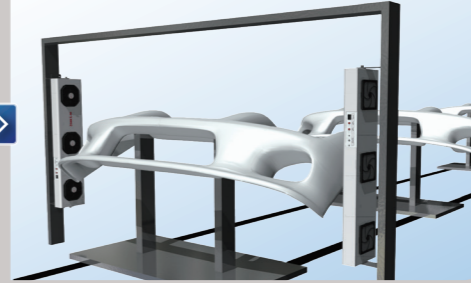

3.

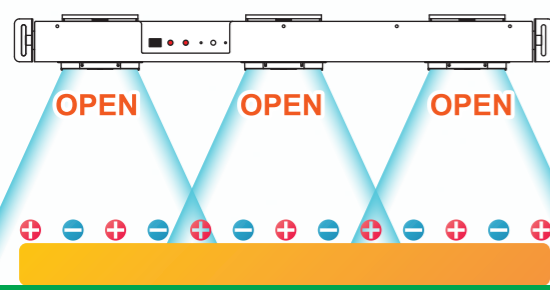

ワイド &
エリア除電

エアシャワー室や
装置内への設置。
塗装やUV照射工程前の
帯電防止に。

ヘッドライトカバー搬送ラインの除電

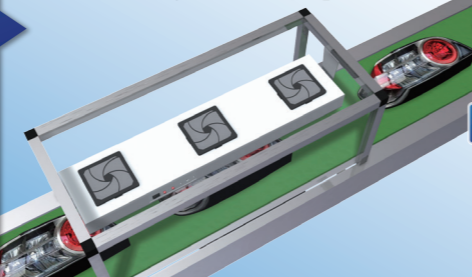

大型ワーキングテーブルの広範囲エリア除電

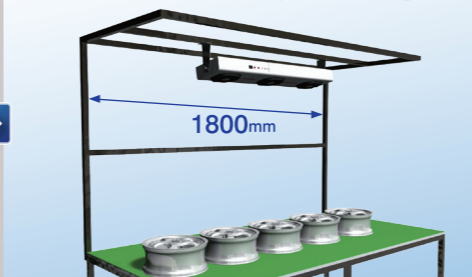

大型搬送用ベルトコンベアの除電

